

室内用被动红外探测器 AP-360B/AP-360BR

特点

- 外形新颖,美观
- 灵敏度高、中、低可选
- 报警输出N.O./N.C.可选
- 菲涅尔透镜设计
- 低功耗设计 (限AP-360BR)
- 安装方便 (86盒安装、吸顶嵌入安装)
- 放射状立体防区,能检测来自任何方向的入侵
- 省电模式可选 (限AP-360BR)
- 接线简单方便
- 与灯控联动 (限AP-360B)
- 防拆开关

1. 安装注意事项

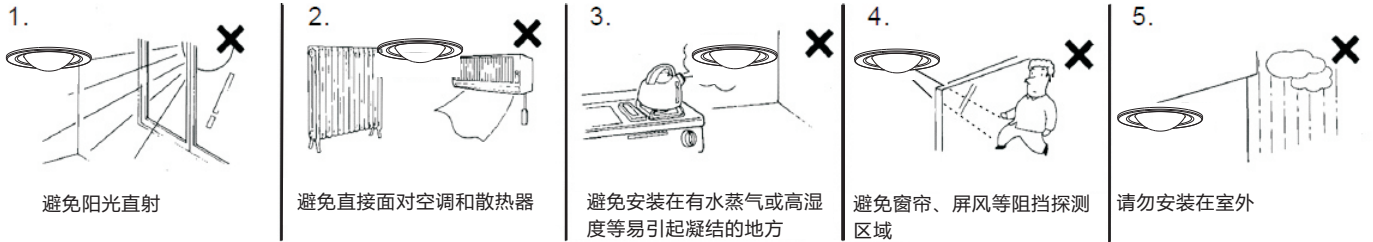

2. 各部件名称及操作

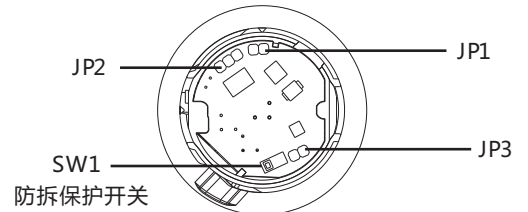
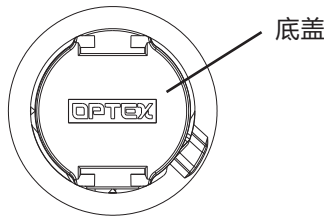
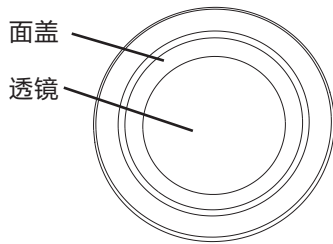

报警输出选择模式 (JP1设置)

通过JP1选择报警输出模式

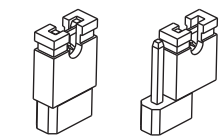

N.C.(默认) N.O

PIR灵敏度选择(JP2设置)

通过JP2选择灵敏度

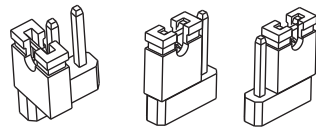

H M(默认) L

建议: H (安装高度3.5m以上)
M (安装高度3.0-3.5m)
L (安装高度3.0m以下)

为避免与壳体干涉, 请将插针旋转90度

省电选择模式(JP3设置)

通过JP3选择省电模式

■此设置仅限于AP-360BR

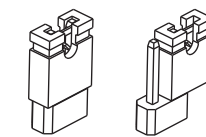

120(默认) 5S

灯控模式设置 (AP-360B)

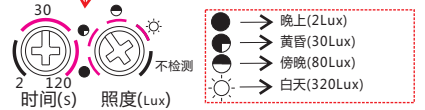
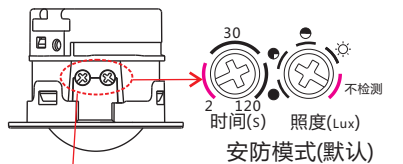

灯控模式

照度设置改变后,需保持5秒以上不触发探测器,设置才会生效

3. 探测区域

侧视图

俯视图

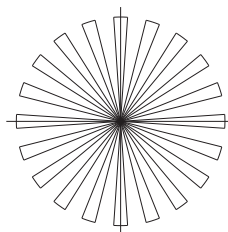
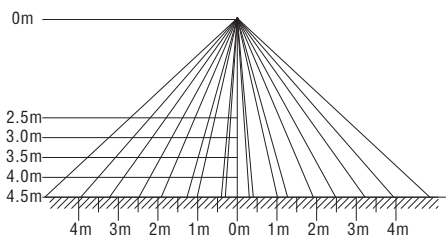

最大探测范围

安装高度	2.5	3.0	3.5	4.0	4.5
探测区域	Φ3.3	Φ4.0	Φ4.6	Φ5.4	Φ6.0

单位: m

4-1. 安装

吸顶安装

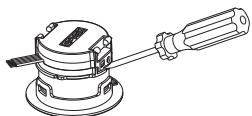

①. 打开底盖,参考《2.各部
件名称及操作》进行设置

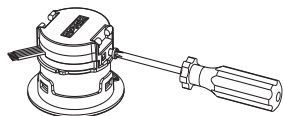

②. 设置完后盖上底
盖,锁上螺丝固定

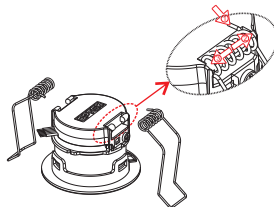

③. 装两侧固定弹簧
(按图示箭头步骤
完成弹簧装配)

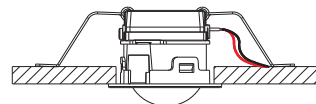

④. 将传感器安装在天花上(为防止产
品进水,安装时,配线尽量朝下安装)
■安装时需钻 $\Phi 45\text{mm}$ 的孔

86盒安装

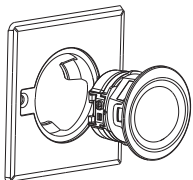

①. 完成【吸顶安装】的第①②步
后,将产品安装在86盒面盖上

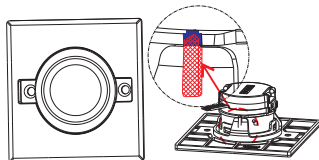

②. 如图示箭头所示,凸点与三角形对齐

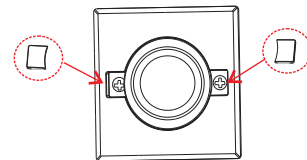

③. 将面板螺丝盖入86盒面板

4-2. AP-360BR发射器安装

86盒安装

86盒安装发射器
时,建议采用双
排86盒安装

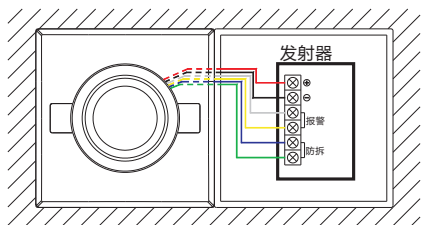

吸顶安装

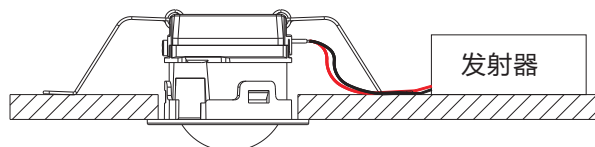

吸顶安装发射器时,建议将发射器装入86盒,放置在天花板上
(为防止产品进水,安装时,配线尽量朝下安装)

5. 接线

- ① 红色 电源: 正
- ② 黑色 电源: 负
- ③ 白色 报警输出
- ④ 黄色 报警输出
- ⑤ 绿色 防拆输出
- ⑥ 蓝色 防拆输出

■ (AP-360BR)

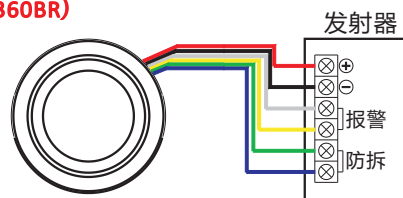

6. AP-360BR工作模式

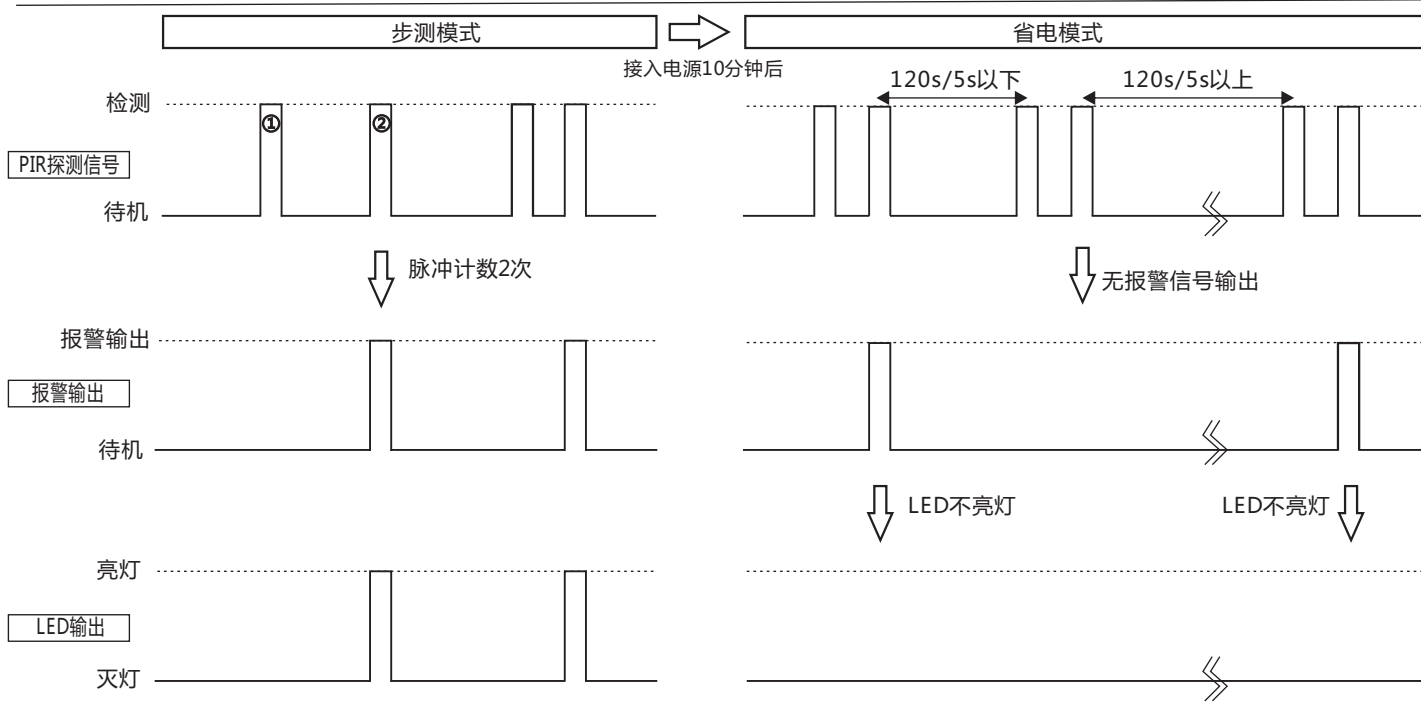

7.故障处理和维修

故障	故障原因	解决措施
LED指示灯不亮	电源电压不正确(断开、电压低)	检查产品供电, 电源电压参见第8部分规格参数
	探测区域不正确	调整探测区域, 参见第3部分探测区域
	产品进入省电模式(仅限于AP-360BR)	如需重新进行步测, 请重新上电
即使没有人在探测区域内, LED指示灯也亮灯	区域内有移动物体(窗帘、墙壁挂件等)	从探测区域移走移动物体或改变探测器的位置
	区域内温度发生快速变化(加热器、空调等)	从探测区域移走热源或改变探测器的位置
LED指示灯亮灯, 但不发送信号	由于超载, 继电器触点发生粘结或损坏	检查输出负载部件需要修理或更换
	接线故障	请按正确接线方式接线
产品上电60s后无法完成预热, LED持续闪烁	产品预热状态时检测区域有移动物体	产品预热时检测区域不要有移动物体
	产品有故障	产品需要修理或更换

8.规格参数

型号	AP-360B	AP-360BR
探测方式	被动红外	
区域范围	≤Φ6m (安装高度4.5m时)	
安装高度	2.5~4.5m	
安装方式	嵌入式/86盒	
灵敏度	2°C (0.6m/s时)	
探测速度	0.3~3.0m/s	
LED报警指示灯	上电预热: 闪烁	上电预热: 闪烁
	待机: 灭	待机: 灭
	-	步行测试: 常亮
	报警: 常亮	报警: 灭
报警周期	2s/30s/120s可变	约2s
省电模式	-	5s/120s可变
照度	4档可调/不检测 (照度测试值参考自然光)	-
报警输出	常开/常闭, 28VDC 200mA最大	常开/常闭, 3.6VDC 10mA最大
防拆开关	常闭, 当外壳被移去时打开, 28VDC 100mA最大	
预热时间	约60s	
电源输入	9.5~16VDC	2.7~3.6VDC (CR123A电池)
电 流	DC 12V时 待机: 11mA, 最大: 13mA	DC 3V时 待机: 10uA, 最大: 4mA
PIR灵敏度	H/M/L	
重 量	50g	
工作温度	-20~+50°C	
环境湿度	95%以下	
使用场所	室内	
尺 寸	86x86x42.5mm(86盒安装时)	
	Φ52x42.5mm(吸顶嵌入式安装时)	

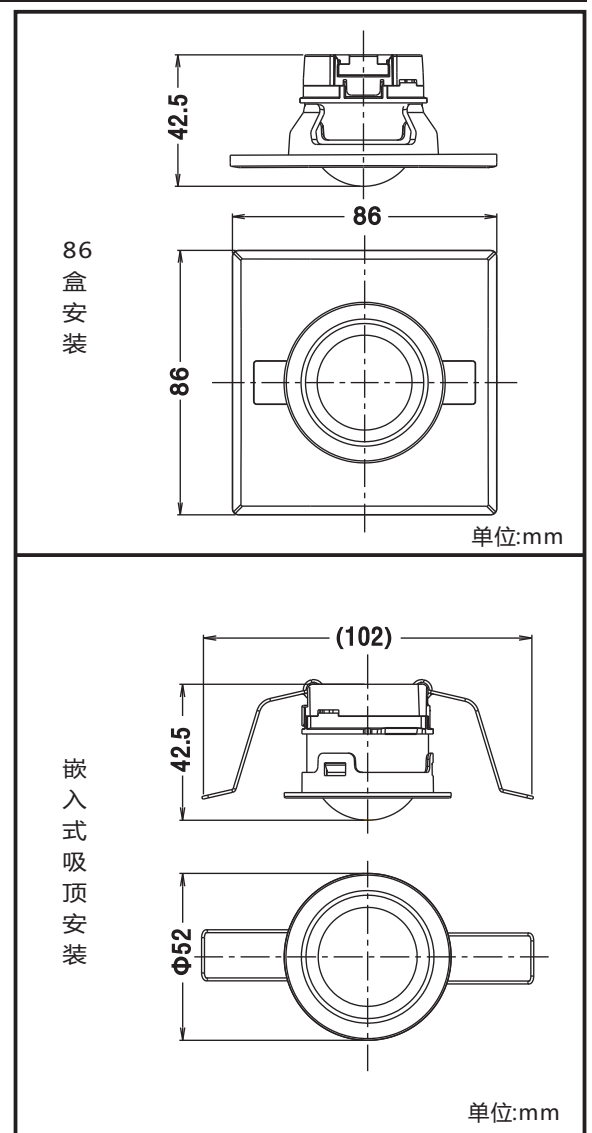

·规格和设计若有变更, 恕不另行通知。



注意:
该产品为探测入侵者及将探测到的信号报告给报警主机而设计。仅作为整个报警系统的一部分, 我们并不承担由于入侵而造成的损失或后果。

OPTEx CO.,LTD.(JAPAN)
(ISO 9001 Certified)
(ISO 14001 Certified)
5-8-12 Ogoto Otsu
Shiga520-0101
Japan
Tel : +81-77-579-8670
Fax : +81-77-579-8190
URL <https://www.optex.co.jp/e/>

奥泰斯电子(东莞)有限公司
中国广东省东莞市黄江镇板湖路2号
电话: +86-769-83365026
传真: +86-769-83365027

奥泰斯电子(东莞)有限公司上海分公司
URL: <http://www.optexchina.com>